

# SIRIUS 3SB3 系列













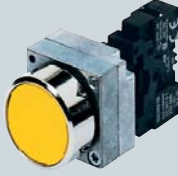











产品样本 • 01.2009



## 按钮和指示灯

Answers for industry.

**SIEMENS**

|   |   |   |   |   |
|---|---|---|---|---|
| 3SB3系列<br>模块组合式<br><br>Ø22mm<br>圆形，塑料<br>方形，塑料<br>圆型，金属 |    |    |    |    |
|   | 圆形塑料按钮<br>(瞬时/自锁型)  | 方形塑料按钮<br>(瞬时/自锁型)  | 圆形金属按钮<br>(瞬时/自锁型)  | 凸头按钮<br>(瞬时型)   |
|   | 颜色: ●●●●●●⊕   | 颜色: ●●●●●●⊕   | 颜色: ●●●●●●⊕   | 颜色: ●●●●●   |
|   |    |    |    |    |
|   | 带灯圆形按钮<br>(瞬时/自锁型)  | 带灯方形按钮<br>(瞬时/自锁型)  | 带灯金属按钮<br>(瞬时/自锁型)  | 带灯凸头按钮<br>(瞬时型)   |
|   | 颜色: ●●●●●●⊕   | 颜色: ●●●●●●⊕   | 颜色: ●●●●●●⊕   | 颜色: ●●●●●⊕  |
|   |    |    |     |    |
|   | 旋钮开关 (2位/3位)<br>(瞬时/自锁型)  | RONIS钥匙开关<br>(平型, 锁号SB30)   | 圆形指示灯<br>(光滑表面/带晕圈)   | 蜂鸣器   |
|   | 颜色: ●●●●●   | 颜色: ●   | 颜色: ●●●●●●⊕   | 颜色: ●   |
|   |  |  |  |  |
| 旋钮开关 (2位/3位)<br>(瞬时/自锁型)                                | OMR钥匙开关   | 方形指示灯<br>(光滑表面/带晕圈)   | 电位计旋钮   |   |
| 颜色: ●●●●●⊕  | 颜色: ●●●●●   | 颜色: ●●●●●●⊕   | 颜色: ●   |   |
| 3SB37系列<br>紧凑型<br><br>Ø22mm                             |  |  |   |  |
|   | 按钮<br>(瞬时/自锁型)  | 旋转开关<br>(锁号360012K1)  | 钥匙开关<br>(瞬时/自锁型)  | 指示灯BA9s<br>不带灯泡, 直接供电   |
|   | 颜色: ●●●●●●  | 颜色: ●   | 颜色: ●   | 颜色: ●●●●●●⊕   |
|   |  |  |  |  |
| 单触点块<br>1NO/1NC   | 双触点块<br>1NO + 1NC/2NO/2NC   | 灯座BA9 s   | 灯座, 集成LED灯  |   |

|                                      |                                      |                                      |                                 |                     |
|--------------------------------------|--------------------------------------|--------------------------------------|---------------------------------|---------------------|
|                                      |                                      |                                      |                                 |                     |
| 前圈凸出型按钮<br>(瞬时型)                     | 蘑菇型按钮<br>Ø30, Ø40, Ø60mm (瞬时型)       | 蘑菇型按钮<br>Ø30, Ø40, Ø60mm (推拉自锁型)     | 急停开关<br>左旋/上拉解锁                 | 高凸头按钮<br>(自锁型)      |
| 颜色: ●●●●●●●●                         | 颜色: ●●●●●                            | 颜色: ●●                               | 颜色: ●                           | 颜色: ●●              |
|                                      |                                      |                                      |                                 |                     |
| 凸出齿形前圈按钮<br>(瞬时型)                    | 带灯蘑菇型按钮<br>Ø30, Ø40, Ø60mm (瞬时型)     | 带灯蘑菇型按钮<br>Ø30, Ø40, Ø60mm (推拉自锁型)   | 带锁急停开关<br>安全自锁                  | 3SB1控制手柄<br>(有/无自锁) |
| 颜色: ●●●●●●                           | 颜色: ●●●●●                            | 颜色: ●●●●●●⑧                          | 颜色: ●                           | 颜色: ●               |
|                                      |                                      |                                      |                                 |                     |
| 双按钮单元                                | 双按钮单元                                | 按钮盒                                  |                                 |                     |
| 颜色: ●●●●●●                           | 颜色: ●●●●●●                           | 颜色: ●●                               |                                 |                     |
|                                      |                                      |                                      |                                 |                     |
| 带灯双按钮单元                              | 带灯双按钮单元<br>(平/凸)                     | 空按钮盒                                 |                                 |                     |
| 颜色: ●●●●●●                           | 颜色: ●●●●●●                           | 颜色: ●●                               |                                 |                     |
|                                      |                                      |                                      |                                 |                     |
| 指示灯BA9 s带内置230V/130V变压器<br>带130V白炽灯泡 | 指示灯BA9 s带内置110-127V/6V变压器<br>带6V白炽灯泡 | 指示灯BA9 s带内置220-230V/6V变压器<br>带6V白炽灯泡 | 指示灯, LED<br>DC24V/AC110V/AC230V | 保护罩<br>接线端防触摸       |
| 颜色: ●●●●●●⑧                          | 颜色: ●●●●●●⑧                          | 颜色: ●●●●●●⑧                          | 颜色: ●●●●●●⑧                     | 颜色:                 |
|                                      |                                      |                                      |                                 |                     |
| 底板安装的触点块                             | 变压器                                  | BA9 s灯泡<br>白炽灯/LED灯                  | 3位支架                            | 铭牌系列                |

# 目录

|                       |    |
|-----------------------|----|
| 3SB3产品一览 .....        | 2  |
| 3SB3产品概述 .....        | 5  |
| 3SB3产品选型 .....        | 6  |
| 成套装置 .....            | 6  |
| 按钮头 .....             | 8  |
| 按钮盒 .....             | 11 |
| 附件 .....              | 12 |
| 3SB3技术参数 .....        | 14 |
| 3SB3安装结构图 .....       | 15 |
| 3SB3外形尺寸 .....        | 16 |
| 3SB37 SIRIUS紧凑型 ..... | 18 |

## 概述

SIRIUS 3SB3是一种用于板前安装，板后接线的控制装置，有金属和塑料两个系列。

SIRIUS的外形设计，扁平且具有流线型，使整个控制面板非常协调而美观。滑环式的安装结构，设计巧妙，大大提高了安装效率。

此外，SIRIUS金属系列具有很高的防护等级，可达到IP 67和NEMA 4。

### 标准

IEC60947, EN 60947-1 (DIN VDE 0660第100部分), IEC 60947-5-1, EN 60947-5-1 (DIN VDE 0660第200部分)

### 设计

塑料系列为扁平外形，有圆形和方形。金属系列只有圆形。

扁平外形，使塑料系列和薄膜面板组合非常协调，并且容易清洁。

按钮和带灯按钮的操作面为中凹形。指示灯的镜片为凸形。

### 铭文

铭文可以用激光直接刻在元件表面或者刻在铭牌或背板上，也可以用铭文系统。

### 结构

一个控制装置由三个部分组成：板前的按钮头或灯罩，板后的安装基座和触点块或灯座。

圆形系列的安装基座可以双面使用，一面适合厚度为1~4mm的面板，另一面适合厚度为3~6mm的面板。

方形系列的安装基座只用于厚度为1~4mm的面板。

常规配置的按钮可以安装两个触点块。当需要三个触点块或者一个灯座+两个触点块时，必须在按钮头后部插入一个3位支架(3SB3901-OAB)。对于旋钮开关、钥匙开关和双按钮单元，需要插入一个带中心触点驱动片的3位支架(3SB3901-OAC)。

为使用者选型方便，我们对一些常用型号设立了成套装置的订货号，可以满足大部分应用的需求。

### 基座

交货时，基座的安装位置适合厚度为1~4mm的面板，即：▲1~4mm▲的箭头方向朝前，紧固螺钉在右下角。当面板厚度为3~6mm时，需要将基座前后换一个方向，即：▲3~6mm▲的箭头方向朝前，紧固螺钉在右上角。在这种情况下，必须在基座安装前，将紧固螺钉逆时针旋到底。

### 触点块和灯座

触点块内有一个带双触点动触桥结构的缓动触点(1NC或1NO)。这种结构确保3SB3按钮开关即使在低电压和低电流(如：5V/1mA)情况下，仍具有很高的可靠性。它们适用于电子系统以及常规电气控制。

常闭(NC)触点通过强制分断而实现安全功能。

BA9s(螺丝接线)和W2×4.6d(焊脚连接)灯座可以用于带灯按钮和信号灯。

触点块和灯座都具有符合EN 50 013的端子标识。

### 安装

SIRIUS装置能简单、快捷地安装：

- 从控制面板前部插入按钮头或指示灯
- 从后部安装基座
- 紧固基座上的螺丝
- 把触点块或灯座直接卡在基座上

### 接线方式

- 螺丝接线端子
- 笼形接线端子
- 焊脚连接(0.8×0.8mm)

3SB3的螺丝接线端子具有SIGUT接线技术。防脱落结构使螺钉在运输过程中不会脱离主体。交货时，螺钉处于旋松状态。开放式端子、喇叭形接线开孔和改锥导孔使安装效率大大提高。可以使用电动螺丝刀。

笼型弹簧接线端子：安装快速，并可以紧密排列。

### 按钮盒

对于圆形按钮，塑壳按钮盒可以配1, 2, 3, 4和6个控制点。6个以上的控制点(圆形或方形按钮)也可按需供货。

### 可通讯的SIRIUS 3SB3

带有芯片的4I/4O AS-i用户模块可以使SIRIUS控制元件连接到AS-i网络系统上。

### 连接方式

- 用于电路板的AS-i用户模块
- 单件连接方
- AS-i前面板模块
- AS-i按钮盒

SIRIUS还可以和PROFIBUS-DP通讯。



### 选型软件

SIRIUS 3SB3选型软件，用菜单引导式结构，使选型简单快速。具体功能实现如下：

- 选择和订购SIRIUS 3SB3控制元件
- 装配特殊需要的按钮盒
- 选择各种铭文
- 形成零件清单、安装文件和开孔模板
- 产生最终订单

# SIRIUS 3SB3按钮和指示灯

## 3SB3产品选型 成套装置

|   | 颜色                      | 触点            | 订货号                         | 触点            | 订货号                         |
|---|-------------------------|---------------|-----------------------------|---------------|-----------------------------|
| <b>平型按钮</b>   |                         |               |                             |               |                             |
|    | ●                       | 1NO           | 3SB3□02-0AA11               | —             | —                           |
|   | ●                       | 1NC           | 3SB3□03-0AA11               | 1NO+1NC       | 3SB3□01-0AA11               |
|   | ●                       | 1NC           | 3SB3□03-0AA21               | 1NO+1NC       | 3SB3□01-0AA21               |
|   | ●                       | 1NO           | 3SB3□02-0AA31               | 1NO+1NC       | 3SB3□01-0AA31               |
|   | ●                       | 1NO           | 3SB3□02-0AA41               | 1NO+1NC       | 3SB3□01-0AA41               |
|   | ●                       | 1NO           | 3SB3□02-0AA51               | 1NO+1NC       | 3SB3□01-0AA51               |
|   | ○                       | 1NO           | 3SB3□02-0AA61               | 1NO+1NC       | 3SB3□01-0AA61               |
| <b>带灯按钮, 含3位支架</b>  |                         |               |                             |               |                             |
|   | <b>带集成的LED, UC 24V</b>  |               |                             |               |                             |
|   | ●                       | 1NC           | 3SB3□46-0AA21               | 1NO+1NC       | 3SB3□47-0AA21               |
|   | ●                       | 1NO           | 3SB3□45-0AA31               | 1NO+1NC       | 3SB3□47-0AA31               |
|   | ●                       | 1NO           | 3SB3□45-0AA41               | 1NO+1NC       | 3SB3□47-0AA41               |
|   | ●                       | 1NO           | 3SB3□45-0AA51               | 1NO+1NC       | 3SB3□47-0AA51               |
|   | ○                       | 1NO           | 3SB3□45-0AA61               | 1NO+1NC       | 3SB3□47-0AA61               |
|   | ⊙                       | 1NO           | 3SB3□45-0AA71               | 1NO+1NC       | 3SB3□47-0AA71               |
|   | <b>带集成的LED, AC 110V</b> |               |                             |               |                             |
|   | ●                       | 1NC           | 3SB3□50-0AA21 <sup>1)</sup> | 1NO+1NC       | 3SB3□51-0AA21 <sup>1)</sup> |
|   | ●                       | 1NO           | 3SB3□57-0AA31 <sup>1)</sup> | 1NO+1NC       | 3SB3□51-0AA31 <sup>1)</sup> |
|   | ●                       | 1NO           | 3SB3□57-0AA41 <sup>1)</sup> | 1NO+1NC       | 3SB3□51-0AA41 <sup>1)</sup> |
|   | ●                       | 1NO           | 3SB3□57-0AA51 <sup>1)</sup> | 1NO+1NC       | 3SB3□51-0AA51 <sup>1)</sup> |
|   | ○                       | 1NO           | 3SB3□57-0AA61 <sup>1)</sup> | 1NO+1NC       | 3SB3□51-0AA61 <sup>1)</sup> |
|   | ⊙                       | 1NO           | 3SB3□57-0AA71 <sup>1)</sup> | 1NO+1NC       | 3SB3□51-0AA71 <sup>1)</sup> |
|   | <b>带集成的LED, AC 230V</b> |               |                             |               |                             |
|   | ●                       | 1NC           | 3SB3□54-0AA21               | 1NO+1NC       | 3SB3□55-0AA21               |
|   | ●                       | 1NO           | 3SB3□53-0AA31               | 1NO+1NC       | 3SB3□55-0AA31               |
|   | ●                       | 1NO           | 3SB3□53-0AA41               | 1NO+1NC       | 3SB3□55-0AA41               |
|   | ●                       | 1NO           | 3SB3□53-0AA51               | 1NO+1NC       | 3SB3□55-0AA51               |
|   | ○                       | 1NO           | 3SB3□53-0AA61               | 1NO+1NC       | 3SB3□55-0AA61               |
| ⊙   | 1NO                     | 3SB3□53-0AA71 | 1NO+1NC                     | 3SB3□55-0AA71 |                             |
| <b>BA 9S灯座, 不带灯泡, 直接供电</b>  |                         |               |                             |               |                             |
| ●   | 1NC                     | 3SB3□07-0AA21 | 1NO+1NC                     | 3SB3□05-0AA21 |                             |
| ●   | 1NO                     | 3SB3□06-0AA31 | 1NO+1NC                     | 3SB3□05-0AA31 |                             |
| ●   | 1NO                     | 3SB3□06-0AA41 | 1NO+1NC                     | 3SB3□05-0AA41 |                             |
| ●   | 1NO                     | 3SB3□06-0AA51 | 1NO+1NC                     | 3SB3□05-0AA51 |                             |
| ○   | 1NO                     | 3SB3□06-0AA61 | 1NO+1NC                     | 3SB3□05-0AA61 |                             |
| ⊙   | 1NO                     | 3SB3□06-0AA71 | 1NO+1NC                     | 3SB3□05-0AA71 |                             |
| <b>蘑菇型推拉开关</b>  |                         |               |                             |               |                             |
| ∅40mm, 上拉解锁   | ●                       | 1NC           | 3SB3□03-1CA21 <sup>1)</sup> | 1NO+1NC       | 3SB3□01-1CA21 <sup>1)</sup> |
|  |                         |               |                             |               |                             |

订货须知: 订货号中的□须用相应的数字取代, 即: 圆形, 塑料 3SB3 □  
 方形, 塑料 3SB3 □  
 圆形, 金属 3SB3 □

1) 此型号没有方形外观



# SIRIUS 3SB3按钮和指示灯

3SB3产品选型 成套装置

|   | 颜色            | 触点             | 订货号  | 触点                          | 订货号  |                             |               |
|---|---------------|----------------|--|-----------------------------|--|-----------------------------|---------------|
| <b>旋钮开关50°</b>  |               |                |  |                             |  |                             |               |
|    | 2位 ↺ 自锁       | ●              | 1NO  | 3SB3□02-2KA11 <sup>1)</sup> | 1NO+1NC  | 3SB3□01-2KA11 <sup>1)</sup> |               |
|   | 3位 ↺ 自锁       | ●              | 1NO, 1NO                                       | 3SB3□10-2DA11 <sup>1)</sup> | 1NO+1NC, 1NO+1NC   | 3SB3□08-2DA11 <sup>1)</sup> |               |
|   | 3位 ↺ 瞬时       | ●              | 1NO, 1NO                                       | 3SB3□10-2EA11 <sup>1)</sup> | 1NO+1NC, 1NO+1NC   | 3SB3□08-2EA11 <sup>1)</sup> |               |
| <b>RONIS钥匙开关, 平型, 2位, 钥匙可从任意位置取出, 锁号SB30</b>  |               |                |  |                             |  |                             |               |
|    | ●             | 1NO            | 3SB3□02-4AD11 <sup>1)</sup>                    | 1NO+1NC                     | 3SB3□01-4AD11 <sup>1)</sup>  |                             |               |
| <b>急停开关, 符合EN 418, 蘑菇型Ø40mm, 强制锁定功能, 带黄色衬板Ø80mm</b>                                 |               |                |  |                             |  |                             |               |
|    | 左旋解锁          | ●              | 1NC  | 3SB3□03-1HA20               | 1NO+1NC  | 3SB3□01-1HA20               |               |
|   | 上拉解锁          | ●              | 1NC  | 3SB3603-1TA20               | 1NO+1NC  | 3SB3601-1TA20               |               |
| <b>蜂鸣器, IP 65, 持续鸣响 (24kHz), 最小操作电流10mA, 10cm处最小声强80dB</b>                          |               |                | <b>电位计旋钮<sup>2)</sup>, 用于轴径为6mm的电位计, 不含电位计</b> |                             |  |                             |               |
|  | 工作电压:         | UC 24V         | ●  | 3SB3233-7BA10               |  | ●                           | 3SB1000-7CH07 |
|   |               | UC 115V        | ●  | 3SB3234-7BA10               |  |                             |               |
|   |               | UC 230V        | ●  | 3SB3235-7BA10               |  |                             |               |
| <b>指示灯<sup>3)</sup>, 带晕圈表面</b>  |               |                |  |                             |  |                             |               |
|  |               | <b>带集成的LED</b> |  |                             | <b>BA 9s灯座, 不带灯泡</b>   |                             |               |
|   |               | UC24V          | AC110V   | AC 230U                     | 直接供电   |                             |               |
|   | ●             | 3SB3□44-6BA20  | 3SB3□48-6BA20                                  | 3SB3□52-6BA20               | 3SB3□04-6BA20  |                             |               |
|   | ●             | 3SB3□44-6BA30  | 3SB3□48-6BA30                                  | 3SB3□52-6BA30               | 3SB3□04-6BA30  |                             |               |
|   | ●             | 3SB3□44-6BA40  | 3SB3□48-6BA40                                  | 3SB3□52-6BA40               | 3SB3□04-6BA40  |                             |               |
|   | ●             | 3SB3□44-6BA50  | 3SB3□48-6BA50                                  | 3SB3□52-6BA50               | 3SB3□04-6BA50  |                             |               |
|   | ○             | 3SB3□44-6BA60  | 3SB3□48-6BA60                                  | 3SB3□52-6BA60               | 3SB3□04-6BA60  |                             |               |
| ⊙   | 3SB3□44-6BA70 | 3SB3□48-6BA70  | 3SB3□52-6BA70                                  | 3SB3□04-6BA70               |  |                             |               |

\*光滑表面的指示灯, 订货号尾数为—6AA..., 如: 3SB3244-6AA20

\*方形系列只有光滑表面, 并且没有AC110V的型号

\*金属系列只有晕圈表面的整体型号











订货须知: 订货号中的□须用相应的数字取代, 即: 圆形, 塑料 3SB3□  
 方形, 塑料 3SB3□  
 圆形, 金属 3SB3□

1) 此型号没有方形外观

2) 不能用在3SB38按钮盒中

# SIRIUS 3SB3按钮和指示灯

## 3SB3产品选型 按钮头

|   |                            | 颜色 | 订货号                         |   |   | 颜色 | 订货号                           |
|---|----------------------------|----|-----------------------------|---|---|----|-------------------------------|
| <b>平型按钮</b>   |                            |    |                             |   |   |    |                               |
|    | 瞬动型                        | ●  | 3SB3□□0-0AA11               |    | 自锁型<br>再按解锁   | ●  | 3SB3□□0-0DA11                 |
|   |                            | ●  | 3SB3□□0-0AA21               |   |   | ●  | 3SB3□□0-0DA21                 |
|   |                            | ●  | 3SB3□□0-0AA31               |   |   | ●  | 3SB3□□0-0DA31                 |
|   |                            | ●  | 3SB3□□0-0AA41               |   |   | ●  | 3SB3□□0-0DA41                 |
|   |                            | ●  | 3SB3□□0-0AA51               |   |   | ●  | 3SB3□□0-0DA51                 |
|   |                            | ○  | 3SB3□□0-0AA61               |   |   | ○  | 3SB3□□0-0DA61                 |
|   |                            | ⊗  | 3SB3□□0-0AA71               |   |   | ●  | 3SB3□□0-0DB51 <sup>1)</sup>   |
|   |                            | ●  | 3SB3□□0-0AB51 <sup>1)</sup> |   |   |    |                               |
|   |                            | ●  | 3SB3□□0-0AA81 <sup>1)</sup> |   |   |    |                               |
|   |                            | ●  | 3SB3□□0-0AB01 <sup>1)</sup> |   |   |    |                               |
|   |                            | ①  | 3SB3□□0-0AB11 <sup>1)</sup> |   |   |    |                               |
|   |                            | ●  | 3SB3□□0-0AB21 <sup>1)</sup> |   |   |    |                               |
| <b>凸头按钮</b>   |                            |    |                             |   |   |    |                               |
|    | 瞬动型                        | ●  | 3SB3□□0-0BA11 <sup>1)</sup> |    | 自锁型<br>按下时右旋可锁定,<br>左旋解锁<br>瞬动性<br>头部22mm高  | ●  | 3SB3□□0-0CA11 <sup>1)2)</sup> |
|   |                            | ●  | 3SB3□□0-0BA21 <sup>1)</sup> |   |   | ●  | 3SB3□□0-0CA21 <sup>1)2)</sup> |
|   |                            | ●  | 3SB3□□0-0BA31 <sup>1)</sup> |   |   |    |                               |
|   |                            | ●  | 3SB3□□0-0BA51 <sup>1)</sup> |   |   |    |                               |
|   |                            | ○  | 3SB3□□0-0BA61 <sup>1)</sup> |   |   | ●  | 3SB3000-0EA11                 |
| <b>前圈凸出按钮 (塑料系列: 高13mm; 金属系列: 高15.5mm)</b>  |                            |    |                             |   |   |    |                               |
|   | 瞬动型                        | ●  | 3SB3□□0-0AA12               |   | 齿型前圈, 瞬动型   | ●  | 3SB30 0-0AA13 <sup>2)</sup>   |
|   |                            | ●  | 3SB3□□0-0AA22               |   |   | ●  | 3SB30 0-0AA23 <sup>1)2)</sup> |
|   |                            | ●  | 3SB3□□0-0AA32 <sup>1)</sup> |   |   | ●  | 3SB30 0-0AA33 <sup>2)</sup>   |
|   |                            | ●  | 3SB3□□0-0AA42 <sup>1)</sup> |   |   | ●  | 3SB30 0-0AA43 <sup>2)</sup>   |
|   |                            | ●  | 3SB3□□0-0AA52 <sup>1)</sup> |   |   |    |                               |
|   |                            | ○  | 3SB3□□0-0AA62               |   |   |    |                               |
| <b>带灯按钮, 含3位支架</b>  |                            |    |                             |   |   |    |                               |
|  | 平型, 瞬动型<br>订货号中不含<br>灯座及灯泡 | ●  | 3SB3□□1-0AA21               |  | 平型, 自锁<br>再按解锁<br>订货号中不含<br>灯座及灯泡   | ●  | 3SB3□□1-0DA21                 |
|   |                            | ●  | 3SB3□□1-0AA31               |   |   | ●  | 3SB3□□1-0DA31                 |
|   |                            | ●  | 3SB3□□1-0AA41               |   |   | ●  | 3SB3□□1-0DA41                 |
|   |                            | ●  | 3SB3□□1-0AA51               |   |   | ●  | 3SB3□□1-0DA51                 |
|   |                            | ○  | 3SB3□□1-0AA61               |   |   | ○  | 3SB3□□1-0DA61                 |
|   |                            | ⊗  | 3SB3□□1-0AA71               |   |   | ⊗  | 3SB3□□1-0DA71                 |
| <b>带灯按钮, 含3位支架</b>  |                            |    |                             |   |   |    |                               |
|  | 凸头, 瞬动型<br>订货号中不含<br>灯座及灯泡 | ●  | 3SB3□□1-0BA21 <sup>1)</sup> |  | 蜂鸣器<br>需要单独订购DC 24V<br>蜂鸣头 (3SB 1902-2BN)<br>和BA9s接线底座<br>(3SB3400-1A)<br>注: 整体订购请见P7 | ●  | 3SB30 00-7AA10                |
|   |                            | ●  | 3SB3□□1-0BA31 <sup>1)</sup> |   |   |    |                               |
|   |                            | ●  | 3SB3□□1-0BA41 <sup>1)</sup> |   |   |    |                               |
|   |                            | ●  | 3SB3□□1-0BA51 <sup>1)</sup> |   |   |    |                               |
|   |                            | ⊗  | 3SB3□□1-0BA71 <sup>1)</sup> |   |   |    |                               |
| <b>指示灯</b>  |                            |    |                             |   |   |    |                               |
|  | 光滑表面<br>订货号中不含<br>灯座及灯泡    | ●  | 3SB3□□1-6AA20               |  | 带晕圈表面<br>订货号中不含<br>灯座及灯泡  | ●  | 3SB3□□1-6BA20 <sup>1)</sup>   |
|   |                            | ●  | 3SB3□□1-6AA30               |   |   | ●  | 3SB3□□1-6BA30 <sup>1)</sup>   |
|   |                            | ●  | 3SB3□□1-6AA40               |   |   | ●  | 3SB3□□1-6BA40 <sup>1)</sup>   |
|   |                            | ●  | 3SB3□□1-6AA50               |   |   | ●  | 3SB3□□1-6BA50 <sup>1)</sup>   |
|   |                            | ○  | 3SB3□□1-6AA60               |   |   | ○  | 3SB3□□1-6BA60 <sup>1)</sup>   |
|   |                            | ⊗  | 3SB3□□1-6AA70               |   |   | ⊗  | 3SB3□□1-6BA70 <sup>1)</sup>   |

订货须知: 订货号中的□须用相应的数字取代, 即: 圆形, 塑料: 3SB3□□  
 方形, 塑料: 3SB3□□  
 圆形, 金属: 3SB3□□

1) 此型号没有方形外观  
 2) 此型号没有圆型金属设计











# SIRIUS 3SB3按钮和指示灯

## 3SB3产品选型 按钮头

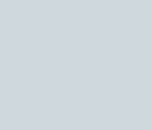
| 蘑菇型按钮:   | 颜色          | Ø30mm                         | Ø40mm                       | Ø60mm         |
|--|-------------|-------------------------------|-----------------------------|---------------|
|   | 瞬动型         | ● 3SB3□□0-1DA11 <sup>1)</sup> | 3SB3□□0-1GA11 <sup>1)</sup> | 3SB3 00-1QA11 |
|  |             | ● 3SB3□□0-1DA21 <sup>1)</sup> | 3SB3□□0-1GA21 <sup>1)</sup> | 3SB3 00-1QA21 |
|  |             | ● 3SB3□□0-1DA31 <sup>1)</sup> | 3SB3□□0-1GA31 <sup>1)</sup> | 3SB3 00-1QA31 |
|  |             | ● 3SB3□□0-1DA41 <sup>1)</sup> | 3SB3□□0-1GA41 <sup>1)</sup> | 3SB3 00-1QA41 |
|   | 带灯瞬动型       | ● 3SB3□□0-1DA31 <sup>1)</sup> | 3SB3□□0-1GA31 <sup>1)</sup> | 3SB3 00-1QA31 |
|  | 含3位支架       | ● 3SB3□□0-1DA41 <sup>1)</sup> | 3SB3□□0-1GA41 <sup>1)</sup> | 3SB3 00-1QA41 |
|  | 订货号中不含灯座及灯泡 | ○ 3SB3□□0-1DA61 <sup>1)</sup> | 3SB3□□0-1GA51 <sup>1)</sup> | 3SB3 00-1QA61 |
|   | 推拉自锁型       | ● 3SB3□□0-1EA11 <sup>1)</sup> | 3SB3□□0-1CA11 <sup>1)</sup> | 3SB3 00-1RA11 |
|  | 上拉解锁        | ● 3SB3□□0-1EA21 <sup>1)</sup> | 3SB3□□0-1CA21 <sup>1)</sup> | 3SB3 00-1RA21 |
|  | 带灯推拉自锁型     | ● 3SB3□□0-1EA21 <sup>1)</sup> | 3SB3□□0-1CA21 <sup>1)</sup> | 3SB3 00-1RA21 |
|  | 上拉解锁        | ● 3SB3□□0-1EA31 <sup>1)</sup> | 3SB3□□0-1CA31 <sup>1)</sup> | 3SB3 00-1RA31 |
|  | 含3位支架       | ● 3SB3□□0-1EA41 <sup>1)</sup> | 3SB3□□0-1CA41 <sup>1)</sup> | 3SB3 00-1RA41 |
|  | 订货号中不含灯座及灯泡 | ● 3SB3□□0-1EA51 <sup>1)</sup> | 3SB3□□0-1CA51 <sup>1)</sup> | 3SB3 00-1RA51 |
|  |             | ⊗ 3SB3□□0-1EA71 <sup>1)</sup> | 3SB3□□0-1CA71 <sup>1)</sup> | 3SB3 00-1RA71 |

### 钥匙开关<sup>2)</sup>, RONIS平型锁, SB30

|   |         |        |   |   |       |  |
|---|---------|--------|---|---|-------|--|
|  | 2位, 50° | 钥匙取出位  | 瞬动型  | 自锁型  | 钥匙取出位 | 3位右锁定型  |
|   |         | O+I    | —   | 3SB3□□0-4AD11   | O+II  | 3SB3□□0-4GD61 <sup>1)</sup>  |
|   |         | O      | 3SB3□□0-4BD01   | 3SB3□□0-4AD01   | O     | 3SB3□□0-4GD01 <sup>1)</sup>  |
|   |         | I      | —   | 3SB3□□0-4AD21   | II    | 3SB3□□0-4GD31 <sup>1)</sup>  |
|  | 3位      | 钥匙取出位  | 瞬动型  | 自锁型  | 钥匙取出位 | 3位左锁定型  |
|   | 2×50°   | I+O+II | —   | 3SB3□□0-4DD11   | O+I   | 3SB3□□0-4FD51 <sup>1)</sup>  |
|   |         | O      | 3SB3□□0-4ED01   | 3SB3□□0-4DD01   | O     | 3SB3□□0-4FD01  |
|   |         | I+II   | —   | 3SB3□□0-4DD41   | I     | 3SB3□□0-4FD21 <sup>1)</sup>  |

### 急停开关<sup>2)</sup>, 符合EN418, 蘑菇型, Ø40mm, 带强制锁定功能



|   |      |                               |   |                                     |
|---|------|-------------------------------|---|-------------------------------------|
|  | 左旋解锁 | ● 3SB3□□0-1HA20               |  | 2位, RONIS锁, 锁号SB30, 只能用钥匙解锁,        |
|   |      | ● 3SB3□□0-1FA20 <sup>1)</sup> |   | 钥匙在ON/OFF均可取出                       |
|  |      |                               |  | ● 3SB3□□0-1BA20                     |
|   |      |                               |   | ● 3SB3□□0-1KA20                     |
|   |      |                               |   | ● 3SB3□□0-1LA20                     |
|   |      |                               |   | ● 3SB3□□0-1MA20                     |
|   |      |                               |   | 左旋解锁                                |
|   |      |                               |   | ● 3SB3□□0-1AA20 <sup>1)</sup> Ø60mm |
|   |      |                               |   | 上拉解锁                                |
|   |      |                               |   | ● 3SB3□□0-1TA20 <sup>1)</sup> Ø40mm |

订货须知: 订货号中的□须用相应的数字取代, 即: 圆形, 塑料: 3SB3 00  
 方形, 塑料: 3SB3 11  
 圆形, 金属: 3SB3 50

1) 此型号没有方形外观  
 2) 其它型锁请垂询

# SIRIUS 3SB3按钮和指示灯

## 3SB3产品选型 按钮头

| 选择开关   | 颜色 | 瞬动型            | 自锁型            |
|--|----|----------------|----------------|
|  <p>2位, 不带灯<br/>50°</p>                                     | ●  | 3SB3□□ 0-2LA11 | 3SB3□□ 0-2KA11 |
|  | ●  | 3SB3□□ 0-2LA21 | 3SB3□□ 0-2KA21 |
|  | ●  | 3SB3□□ 0-2LA41 | 3SB3□□ 0-2KA41 |
|  | ○  | 3SB3□□ 0-2LA61 | 3SB3□□ 0-2KA61 |
|  <p>2位, 带灯<br/>含3位支架<br/>50°<br/>订货号中不含<br/>灯座及灯泡</p>       | ●  | 3SB3□□ 1-2LA21 | 3SB3□□ 1-2KA21 |
|  | ●  | 3SB3□□ 1-2LA31 | 3SB3□□ 1-2KA31 |
|  | ●  | 3SB3□□ 1-2LA41 | 3SB3□□ 1-2KA41 |
|  | ●  | 3SB3□□ 1-2LA51 | 3SB3□□ 1-2KA51 |
|  | ⊗  | 3SB3□□ 1-2LA71 | 3SB3□□ 1-2KA71 |
|  <p>3位, 不带灯<br/>2 × 50°</p>                                 | ●  | 3SB3□□ 0-2EA11 | 3SB3□□ 0-2DA11 |
|  | ●  | 3SB3□□ 0-2EA21 | 3SB3□□ 0-2DA21 |
|  | ●  | 3SB3□□ 0-2EA41 | 3SB3□□ 0-2DA41 |
|  | ○  | 3SB3□□ 0-2EA61 | 3SB3□□ 0-2DA61 |
|  <p>3位, 不带灯<br/>含3位支架<br/>2 × 50°<br/>订货号中不含<br/>灯座及灯泡</p> | ●  | 3SB3□□ 1-2EA21 | 3SB3□□ 1-2CA21 |
|  | ●  | 3SB3□□ 1-2EA31 | 3SB3□□ 1-2CA31 |
|  | ●  | 3SB3□□ 1-2EA41 | 3SB3□□ 1-2CA41 |
|  | ●  | 3SB3□□ 1-2EA51 | 3SB3□□ 1-2CA51 |
|  | ○  | 3SB3□□ 1-2EA71 | 3SB3□□ 1-2CA71 |

| 选择开关   | 右锁定 | 左锁定            |
|--|-----|----------------|
|  <p>3位, 不带灯<br/>2 × 50°</p> | ●   | 3SB3□□ 0-2GA11 |
|  | ●   | 3SB3□□ 0-2GA21 |
|  | ●   | 3SB3□□ 0-2GA41 |
|  | ⊗   | 3SB3□□ 0-2GA61 |
|  | ●   | 3SB3□□ 0-2FA11 |
|  | ●   | 3SB3□□ 0-2FA21 |
|  | ●   | 3SB3□□ 0-2FA41 |
|  | ●   | 3SB3□□ 0-2FA61 |

### 双按钮单元, IP 65

#### 平型按钮

| 不带灯  | 带灯   |
|--|--|
|  <p>● 3SB31 00-8AC21<br/>● 3SB31 00-8AC31</p> |  <p>● 3SB31 01-8BC21<br/>● 3SB31 01-8BC31</p> |

#### 平型按钮和1个凸头按钮

| 不带灯  | 带灯   |
|--|--|
|  <p>● 3SB31 00-8CC21<br/>● 3SB31 00-8CC31</p> |  <p>● 3SB31 01-8DC21<br/>● 3SB31 01-8DC31</p> |

订货须知: 订货号中的□须用相应的数字取代, 即: 圆形, 塑料: 3SB3□□  
 方形, 塑料: 3SB3□□  
 圆形, 金属: 3SB3□□

# SIRIUS 3SB3按钮和指示灯

## 3SB3 产品选型 按钮盒

| 空按钮盒   |  | 类型  | 指令点数  | 塑料盒           |
|--|--|---|---|---------------|
|     | 电源可上下进出                                    |   | 1   | 3SB38 01-0AA3 |
|  | 每个开孔1×Pg16 (1-4个指令点)                       |   | 2   | 3SB38 02-0AA3 |
|  | 每个开孔1×Pg21 (6个指令点)                         |   | 3   | 3SB38 03-0AA3 |
|  |  |   | 4   | 3SB38 04-0AA3 |
|  | 可安装底部安装的触点块和灯座                             |   | 6   | 3SB38 06-0AA3 |
|     | 急停开关, 黄色前盖                                 |   |   |               |
|  | 平盖   |   | 1   | 3SB38 01-0AB3 |
|  | 带保护罩                                       |   | 1   | 3SB38 01-0AD3 |
| 底部安装的元件  |  | 开 <input type="checkbox"/> 合 <input type="checkbox"/>                               | 开 <input type="checkbox"/> 合 <input type="checkbox"/> |               |
| 触点块  |  |   |   |               |
|     | 1 NO                                       |    | 3SB34 20-0B   |               |
|  |  |   |   |               |
|   | 1 NC                                       |  | 3SB34 20-0C   |               |
|  |  |   |   |               |
| 灯座   |  |   |   |               |
|    | BA 9s不待灯泡                                  |    | 3SB34 20-1A   |               |
|  |  |   |   |               |
|  | BA 9s,<br>工作电压AC 230V<br>带130V灯泡           |  | 3SB34 20-1C   |               |
|  |  |   |   |               |
| 支架   | 用于旋钮开关和钥匙开关<br>操作中心触点                      |   | 3SB39 01-0AW  |               |
|   |  |   |   |               |
| 按钮盒*, IP 65, 塑壳, 顶部和底部各1个Pg16, A、B、C代表指令点  |  |   |   |               |
|  |  | 触点类型  | 指令点数  | 订货号           |
|   | A= 绿色按钮, 铭牌 “I”                            | 1 NO  | 1   | 3SB38 01-0DA3 |
|  | A= 白色按钮, 铭牌 “I”                            | 1 NO  | 1   | 3SB38 01-0DD3 |
|  | A= 红色按钮, 铭牌 “O”                            | 1 NC  | 1   | 3SB38 01-0DB3 |
|  | A= 黑色按钮, 铭牌 “O”                            | 1 NC  | 1   | 3SB38 01-0DE3 |
|   | A= 蘑菇型急停开关, 安全自锁,<br>符合EN 418, ∅40mm, 黄色前盖 |   |   |               |
|  | • 不带保护盖                                    | 1 NC  | 1   | 3SB38 01-0DG3 |
|  | • 带保护盖                                     | 1 NC  | 1   | 3SB38 01-0DF3 |
|   | B= 绿色按钮, 铭牌 “I”                            | 1 NO  | 2   | 3SB38 01-0DA3 |
|  | A= 红色按钮, 铭牌 “O”                            | 1 NC  |   |               |
|  | B= 白色按钮, 铭牌 “I”                            | 1 NO  | 2   | 3SB38 01-0DB3 |
|  | A= 黑色按钮, 铭牌 “O”                            | 1 NC  |   |               |
|   | C= 透明指示灯, 空白铭牌                             | BA 9s   | 3   | 3SB38 03-0DA3 |
|  | B= 绿色按钮, 铭牌 “I”                            | 1 NO  |   |               |
|  | A= 红色按钮, 铭牌 “O”                            | 1 NC  |   |               |
|  | C= 透明指示灯, 空白铭牌                             | BA 9s   | 3   | 3SB38 03-0DC3 |
|  | B= 白色按钮, 铭牌 “I”                            | 1 NO  |   |               |
|  | A= 黑色按钮, 铭牌 “O”                            | 1 NC  |   |               |
|  | C= 黑色按钮, 铭牌 “II”                           | 1 NO  | 3   | 3SB38 03-0DB3 |
| B= 黑色按钮, 铭牌 “I”  | 1 NO                                       |   |   |               |
| A= 红色按钮, 铭牌 “O”  | 1 NC                                       |   |   |               |

# SIRIUS 3SB3按钮和指示灯

## 3SB3产品选型 附件

### 触点块和灯座

开 合

开 合

单触点块, 安装深度50mm



1 NO

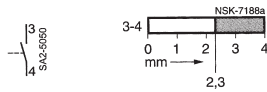

3SB34 00-0B

1 NC



3SB34 00-0C

双触点块, 安装深度65mm (带标示牌)



1 NO + 1 NC

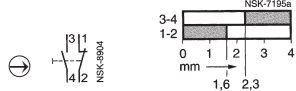

3SB34 00-0A

1 NC 前后 + 1 NC 滞后

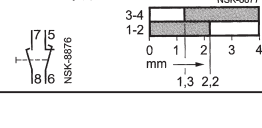

3SB34 00-0H

2 NO

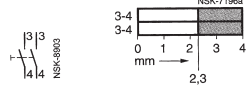

3SB34 00-0D

2 NC

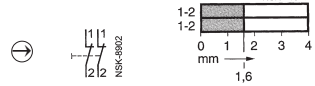

3SB34 00-0E

### 灯座

灯座BA 9s, 安装深度50mm

不带灯

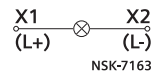

3SB34 00-1A

工作电压UC 24V, 带24V白炽灯泡 (3S × 1 344)



3SB34 00-1D

工作电压110/130AV, 带内置电阻及130V灯泡 (3S × 1 731)

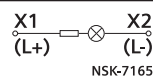

3SB34 00-1B

工作电压230/240V AV  
带降压器及130V灯泡 (3S × 1 731)<sup>1)</sup>

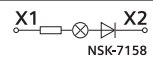

3SB34 00-1C

灯座BA 9s, 带解耦的运行测试功能

工作电压230/240V AV

带130V灯 (3S × 1 731)

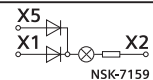

3SB34 00-1F

用于白炽灯 (max. 2.6w) 和UC LED  
工作电压取决于灯泡

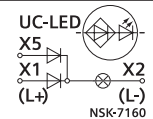

3SB34 00-1G

用于白炽灯 (max. 2.6w) 和DC LED  
工作电压取决于灯泡

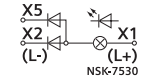

3SB34 00-1L

用于白炽灯 (max. 2.6w) 和UC LED和AC辉光灯  
工作电压取决于灯泡

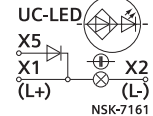

3SB34 00-1H

### 灯座, 带集成LED

颜色

UC 24V

AC 110V

AC 230V



3SB34 00-1PA  
3SB34 00-1PB  
3SB34 00-1PC  
3SB34 00-1PD  
3SB34 00-1PE

3SB34 00-1QA  
3SB34 00-1QB  
3SB34 00-1QC  
3SB34 00-1QD  
3SB34 00-1QE

3SB34 00-1RA  
3SB34 00-1RB  
3SB34 00-1RC  
3SB34 00-1RD  
3SB34 00-1RE

变压器, 卡装在3SB34 00-1A灯座上, 不包含灯座, 工作电压 (50/60Hz)



127/24 V 3SB34 00-3A  
240/24 V 3SB34 00-3C  
400/24 V 3SB34 00-3F  
  
127/6 V 3SB34 00-3M  
240/6 V 3SB34 00-3P  
400/6 V 3SB34 00-3S

笼卡端子接线的触点块和灯座



1 NO 3SB3403-0B  
1 NC 3SB3403-0C  
BA 9s, 不带灯泡 3SB3403-1A  
BA 9s, AC 230V 3SB3403-1C  
带130V白炽灯

强制分断, 安全功能符合IEC 60-947-5-1-3和DIN VDE 0660, 第200部分

# SIRIUS 3SB3按钮和指示灯

3SB3产品选型 附件

## 按钮罩和灯罩

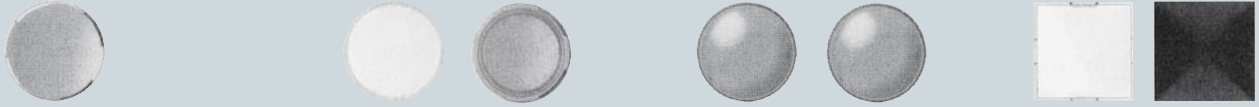

|   | 金属圆形按钮罩      | 圆形带灯按钮罩          | 圆形灯罩             | 塑料方形罩            |
|---|--------------|------------------|------------------|------------------|
| ● | 3SB3930-0EA1 | —                | —                | —                |
| ● | 3SB3930-0EA2 | 3SB3930-0□□2     | 3SB3930-6□□2     | 3SB3950-0□□2     |
| ● | 3SB3930-0EA3 | 3SB3930-0□□3     | 3SB3930-6□□3     | 3SB3950-0□□3     |
| ● | 3SB3930-0EA4 | 3SB3930-0□□4     | 3SB3930-6□□4     | 3SB3950-0□□4     |
| ● | 3SB3930-0EA5 | 3SB3930-0□□5     | 3SB3930-6□□5     | 3SB3950-0□□5     |
| ○ | 3SB3930-0EA6 | 3SB3930-0□□6     | 3SB3930-6□□6     | 3SB3950-0□□6     |
| ⊗ | 3SB3930-0EA7 | 3SB3930-0□□7     | 3SB3930-6□□7     | 3SB3950-0□□7     |
|   |              | 塑料系列: <b>C</b> A | 光滑表面: <b>B</b> A | 带灯按钮: <b>C</b> A |
|   |              | 金属系列: <b>G</b> A | 晕圈表面: <b>C</b> A | 方指示灯: <b>A</b> A |

## 白炽灯泡, BA 9s



|            |             |
|------------|-------------|
| 6V, 2W     | 3SB3796-0AA |
| 12V, 2W    | 3SB3796-0AB |
| 24V, 2W    | 3SB3796-0AC |
| 30V, 2W    | 3SB1902-2AF |
| 48V, 2W    | 3SB1902-1AF |
| 60V, 2W    | 3SR9424     |
| 130V, 2.6W | 3SB3796-0AD |

## LED, 高亮度, BA 9s、max, 15mA

| 颜色 | UC 24V      | AC 130V     | AC 230V     | UC 230V     |
|----|-------------|-------------|-------------|-------------|
| ●  | 3SB3901-1CA | 3SB3901-1CD | 3SB3901-1CF | 3SB3901-1CG |
| ●  | 3SB3901-1BA | 3SB3901-1BD | 3SB3901-1BF | 3SB3901-1BG |
| ●  | 3SB3901-1DA | 3SB3901-1DD | 3SB3901-1DF | 3SB3901-1DG |
| ●  | 3SB3901-1PA | 3SB3901-1PD | 3SB3901-1PF | 3SB3901-1PG |
| ○  | 3SB3901-1QA | 3SB3901-1QD | 3SB3901-1QF | 3SB3901-1QG |

## 3位支架, 用于支撑3个触点块或2个触点块 + 1个灯座



用于按钮

3SB3901-0AB



用于选择开关, 钥匙开关和  
双按钮开关带中心触点压力片  
3SB3901-0AC

## 灯泡安装工具



用于BA9S的灯泡  
3SB1902-2AD

## 铭牌<sup>1)</sup>: 由一个黑色支架和一个铭文签组成 (粘贴或卡装)

|    | 铭牌架 (用粘贴或铭文签)              |                            | 铭牌架 (用卡式铭文签)     |
|----|----------------------------|----------------------------|------------------|
|    | 30×45mm                    | 30×60mm                    | 29.8×51mm        |
| 圆形 | 3SB3922-0AV<br>3SB3942-0AX | 3SB3923-0AV<br>3SB3943-0AX | 3SB3925-0AV<br>— |
| 方形 | 空白铭文签, 粘贴式                 |                            | 空白铭文签, 卡式安装      |
|    | 12.5×27mm                  | 27×27mm                    | 17.5×28mm        |
| 黑色 | 3SB3902-1AA                | 3SB3903-1AA                | 3SB3905-1AA      |
| 银色 | 3SB1901-2AA                | 3SB1906-2AA                | 3SB1904-2AA      |

1) 各种保护罩, 名牌及其它附件, 请垂询

# SIRIUS 3SB3按钮和指示灯

## 3SB3技术参数

技术参数，符合IEC 60 947-5-1 (DIN VDE 0660 Part 200) 和EN 418

| 额定绝缘电压 $U_i$<br>• 螺丝连接<br>• 焊接<br>污染等级<br>连续热电流 $I_{th}$  | 400V<br>250V<br>3级, 根据DIN VDE 0110<br>10A  |              |              |              |              |              |              |   |         |      |      |         |         |    |    |   |   |    |   |    |    |   |   |   |     |     |    |   |   |     |     |     |    |   |   |   |     |     |    |   |   |   |   |
|---|--|--------------|--------------|--------------|--------------|--------------|--------------|---|---------|------|------|---------|---------|----|----|---|---|----|---|----|----|---|---|---|-----|-----|----|---|---|-----|-----|-----|----|---|---|---|-----|-----|----|---|---|---|---|
| 额定工作电压 $U_e$ 和相应的额定工作电流 $I_e$   | AC 50-60Hz<br>DC<br><table border="1"> <thead> <tr> <th><math>U_e</math></th> <th><math>I_e</math>/AC-12</th> <th><math>I_e</math>/AC-15</th> <th></th> <th><math>I_e</math>/DC-12</th> <th><math>I_e</math>/DC-13</th> </tr> <tr> <th>V</th> <th>螺丝/焊脚连接</th> <th>螺丝连接</th> <th>焊脚连接</th> <th>螺丝/焊脚连接</th> <th>螺丝/焊脚连接</th> </tr> </thead> <tbody> <tr> <td>24</td> <td>10</td> <td>6</td> <td>4</td> <td>10</td> <td>3</td> </tr> <tr> <td>48</td> <td>10</td> <td>6</td> <td>4</td> <td>5</td> <td>1.5</td> </tr> <tr> <td>110</td> <td>10</td> <td>6</td> <td>4</td> <td>2.5</td> <td>0.7</td> </tr> <tr> <td>230</td> <td>10</td> <td>6</td> <td>4</td> <td>1</td> <td>0.3</td> </tr> <tr> <td>400</td> <td>10</td> <td>3</td> <td>—</td> <td>—</td> <td>—</td> </tr> </tbody> </table> | $U_e$        | $I_e$ /AC-12 | $I_e$ /AC-15 |              | $I_e$ /DC-12 | $I_e$ /DC-13 | V | 螺丝/焊脚连接 | 螺丝连接 | 焊脚连接 | 螺丝/焊脚连接 | 螺丝/焊脚连接 | 24 | 10 | 6 | 4 | 10 | 3 | 48 | 10 | 6 | 4 | 5 | 1.5 | 110 | 10 | 6 | 4 | 2.5 | 0.7 | 230 | 10 | 6 | 4 | 1 | 0.3 | 400 | 10 | 3 | — | — | — |
| $U_e$   | $I_e$ /AC-12   | $I_e$ /AC-15 |              | $I_e$ /DC-12 | $I_e$ /DC-13 |              |              |   |         |      |      |         |         |    |    |   |   |    |   |    |    |   |   |   |     |     |    |   |   |     |     |     |    |   |   |   |     |     |    |   |   |   |   |
| V   | 螺丝/焊脚连接  | 螺丝连接         | 焊脚连接         | 螺丝/焊脚连接      | 螺丝/焊脚连接      |              |              |   |         |      |      |         |         |    |    |   |   |    |   |    |    |   |   |   |     |     |    |   |   |     |     |     |    |   |   |   |     |     |    |   |   |   |   |
| 24  | 10   | 6            | 4            | 10           | 3            |              |              |   |         |      |      |         |         |    |    |   |   |    |   |    |    |   |   |   |     |     |    |   |   |     |     |     |    |   |   |   |     |     |    |   |   |   |   |
| 48  | 10   | 6            | 4            | 5            | 1.5          |              |              |   |         |      |      |         |         |    |    |   |   |    |   |    |    |   |   |   |     |     |    |   |   |     |     |     |    |   |   |   |     |     |    |   |   |   |   |
| 110   | 10   | 6            | 4            | 2.5          | 0.7          |              |              |   |         |      |      |         |         |    |    |   |   |    |   |    |    |   |   |   |     |     |    |   |   |     |     |     |    |   |   |   |     |     |    |   |   |   |   |
| 230   | 10   | 6            | 4            | 1            | 0.3          |              |              |   |         |      |      |         |         |    |    |   |   |    |   |    |    |   |   |   |     |     |    |   |   |     |     |     |    |   |   |   |     |     |    |   |   |   |   |
| 400   | 10   | 3            | —            | —            | —            |              |              |   |         |      |      |         |         |    |    |   |   |    |   |    |    |   |   |   |     |     |    |   |   |     |     |     |    |   |   |   |     |     |    |   |   |   |   |
| Ⓢ 和 Ⓣ 数据<br>额定电压<br>• 触点块<br>• 指示灯<br>连续热电流<br>开关容量<br>接触稳定性<br>试验电压/电流<br>短路保护 (根据DIN VDE 0660 200部分, 无任何焊接)<br>• DIAZED熔断器, 使用范畴gU/gG<br>• 具有G特性的微型断路器, 符合DIN VDE 0641<br>机械寿命<br>• 按钮装置和触点块<br>• 自锁型按钮头<br>• 带灯按钮装置<br>电气寿命<br>• 带有AC-15负载<br>• 带有3TF3、3TF40-3TF43接触器<br>• 带有DC-12或DC-13负载<br>操作频率<br>环境温度<br>防护等级 根据IEC 529, DIN VDE 0470 | AC 300V<br>125V AC; 2.5W (BA 9s) 或60V AC; 1W (W2 × 4.6d)<br>10A<br>A300; R 300; A 600 same polarity<br>5V/1mA<br>10A TDz, 16A Dz<br>10A<br>10 × 10 <sup>6</sup> 通 — 断操作<br>3 × 10 <sup>6</sup> 通 — 断操作<br>3 × 10 <sup>6</sup> 通 — 断操作<br>10 × 10 <sup>6</sup> 通 — 断操作<br>触点的寿命不仅取决于开断电流, 也取决于电压、电路的介电常数和开关速度。<br>无具体通用数据。<br>每小时1000次通 — 断操作<br>-25~+70°C, LED或不带灯装置; -25~+60°C, 白炽灯装置<br>IP 67金属系列<br>IP 65塑料系列, 带保护罩的可达IP 67<br>IP 40触点块壳体<br>IP 20面板后触点块的接线部分和灯座  |              |              |              |              |              |              |   |         |      |      |         |         |    |    |   |   |    |   |    |    |   |   |   |     |     |    |   |   |     |     |     |    |   |   |   |     |     |    |   |   |   |   |
| 灯座<br>• 螺丝连接<br>• 焊脚连接<br>导线截面<br>螺丝接线:<br>• 带端套的精细绞线<br>• 实心线<br>• 带端套实心线, 根据DIN 46 228<br>焊脚连接<br>基座螺丝的紧固力矩<br>端子螺丝的紧固力矩<br>端子标识<br>元件标识<br>安全措施  | 用于具有BA 9s底座的灯: 白炽灯、LED灯<br>用于具有W2 × 4.6d底座的灯: LED灯<br>2 × 0.5~1.5mm <sup>2</sup><br>2 × 1~2.5mm <sup>2</sup><br>2 × 0.5~0.75mm <sup>2</sup><br>焊针0.8 × 0.8mm<br>最大1Nm<br>1-1.2Nm<br>根据EN 50 013: 标识号在基座上<br>功能序号在卡装标签的触点块上<br>当按钮头和指示灯安装在金属面板上和盒体内时, 自动满足安全要求。<br>当安装于绝缘盒内时, 满足“保护性绝缘”   |              |              |              |              |              |              |   |         |      |      |         |         |    |    |   |   |    |   |    |    |   |   |   |     |     |    |   |   |     |     |     |    |   |   |   |     |     |    |   |   |   |   |
| 触摸保护 (螺丝连接)<br>抗震等级, 根据IEC 68 2-27部分<br>震动持续时间<br>震动波   | 根据VDE 4和DIN VDE 0106, 有防触摸保护<br>50g (无白炽灯的装置)<br>30g (带有白炽灯的装置)<br>11ms<br>半正弦波  |              |              |              |              |              |              |   |         |      |      |         |         |    |    |   |   |    |   |    |    |   |   |   |     |     |    |   |   |     |     |     |    |   |   |   |     |     |    |   |   |   |   |



### 设计结构

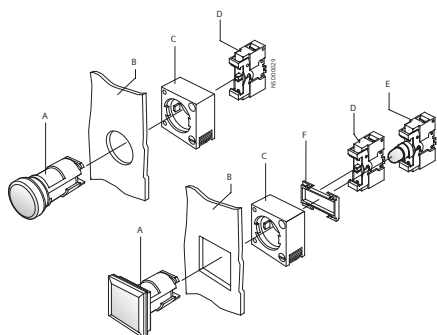

#### 板前安装

- A 按钮头
- B 面板
- C 基座
- D 触点块
- E 灯座
- F 3位安装支架

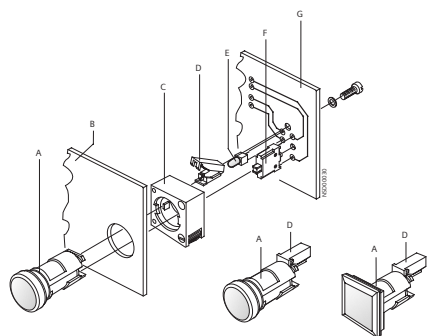

#### 用于印刷电路板

- A 按钮头
- B 面板
- C 基座
- D 印刷电路板支件
- E 灯座
- F 触点块
- G 印刷电路板

### 触点标识

1个双触点块，  
如：1NO, 1NC

2个单触点块，  
如：1NO + 1NC

2个双触点块，  
如：1NO + 1NC,  
1NO + 1NC

1个双触点块和1个灯座，  
如：1NO + 1NC,  
1 BA 9s

|             |            |
|-------------|------------|
| <b>安装深度</b> |            |
| 基座          | 带1个触点的单触点块 |
|             | 带2个触点的双触点块 |
| 安装3个触点块的支架  |            |
| 触点块和灯座      |            |

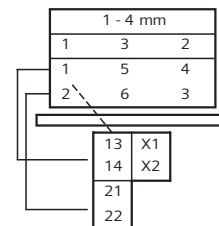
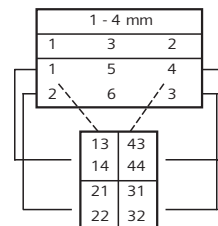
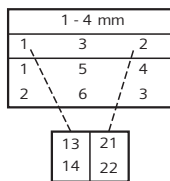
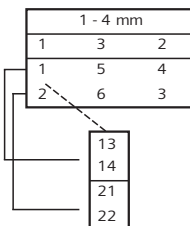

### 尺寸图

圆形

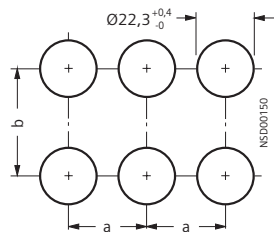

方形

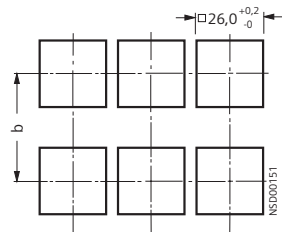

| 最小间距             | a                | b                |
|------------------|------------------|------------------|
| 单触点块 (带1个触点) 和灯座 |                  |                  |
| • 前面板安装, 螺丝接线    | 30 <sup>1)</sup> | 45               |
| • 前面板安装, 笼形弹簧接线  | 30 <sup>1)</sup> | 30 <sup>1)</sup> |
| • 印刷电路板安装, 焊脚连接  | 30 <sup>1)</sup> | 30 <sup>1)</sup> |
| 双触点块 (带2个触点)     |                  |                  |
| 前面板安装, 螺丝接线      | 30 <sup>1)</sup> | 50               |
| 当使用铭牌架时          |                  |                  |
| 12.5 × 27mm      | 30 <sup>1)</sup> | 45 <sup>2)</sup> |
| 27 × 27mm        | 30 <sup>1)</sup> | 60               |
| 当插入标签            | 40 <sup>3)</sup> | 40 <sup>3)</sup> |

1) 注意蘑菇形开关的外形尺寸Ø40mm和Ø60mm

2) 对双触点的触点块, 此数据为60mm

3) 见操作说明书

# SIRIUS 3SB3按钮和指示灯

## 3SB3外形尺寸

塑料系列，圆形，22mm安装直径

平形按钮或带灯按钮  
带单触点块

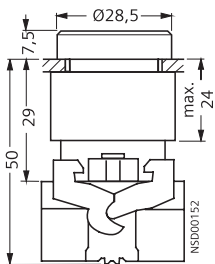

凸头按钮

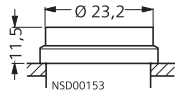

蘑菇形按钮

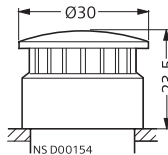

旋钮开关

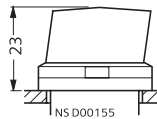

自锁型长凸头按钮

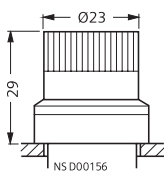

蘑菇形按钮  
Ø40mm

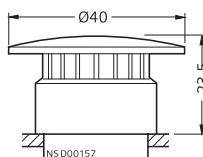

RONIS钥匙开关  
平型，带2把钥匙

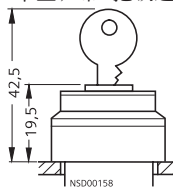

蘑菇形急停开关

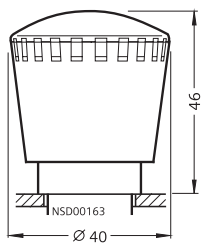

电位计旋钮

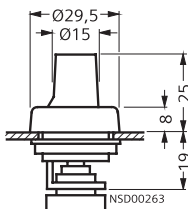

信号灯

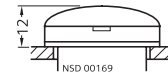

蜂鸣器

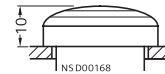

双按钮开关  
平型

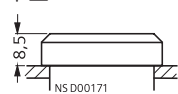

双按钮开关  
凸型

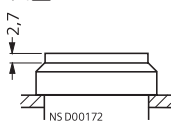

基座

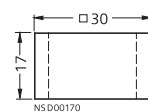

孔塞

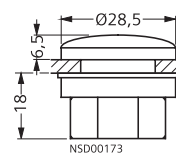

双按钮开关

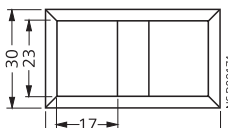

金属系列，圆形，22mm安装直径

平形按钮或带灯按钮  
带单触点块

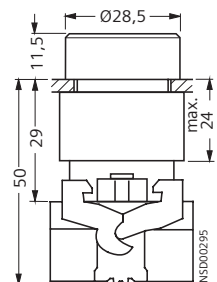

蘑菇形急停开关  
左旋解锁

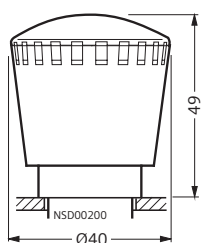

蘑菇形急停开关  
上拉解锁

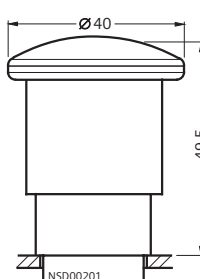

蘑菇形急停开关  
带RONIS锁

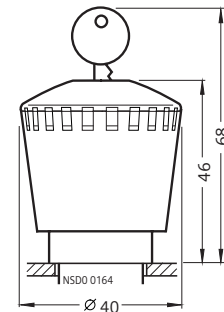

凸头按钮

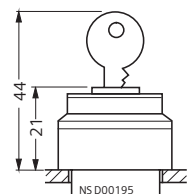
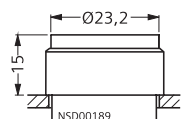

加固型旋钮开关



前圈凸起型

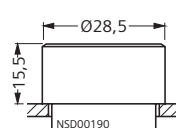

\* 此样书中没有列出的外形尺寸，请垂询

塑料系列，方形，26×26mm安装尺寸

平型按钮

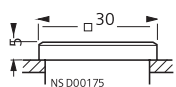

旋钮开关

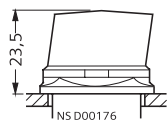

基座

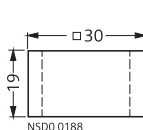

孔塞

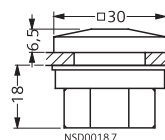

带锁急停开关

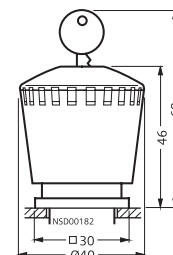

指示灯

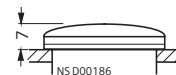

前面板安装3位支架

3SB3901-OAB

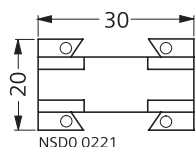

3SB3901-OAC

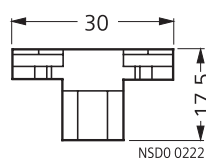

前面板安装 笼卡端子接线

单触点块1NO或1NC

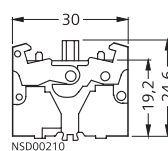

灯座

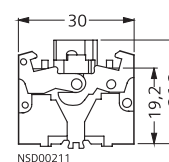

前面板安装

单触点块1NO或1NC

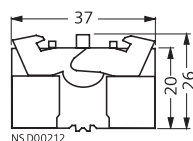

2NO, 2NC或1NO+1NC

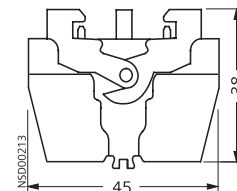

灯座

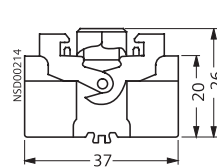

灯座，带解耦装置

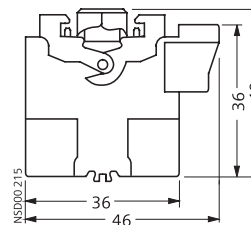

灯座  
带集成的LED

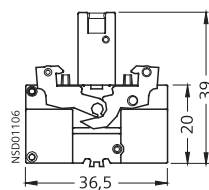

按钮或带灯按钮，双触点块  
2NO, 2NC或1NO+1NC

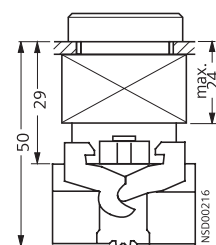

按钮

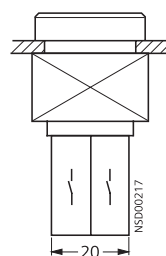

带灯按钮  
带单触点块和灯座

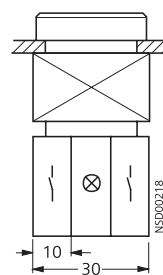

按钮盒

顶部和底部

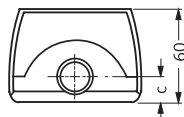

正面

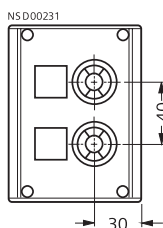

背面

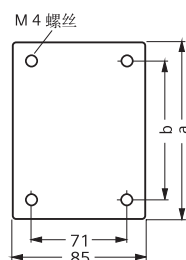

单触点块，底部安装

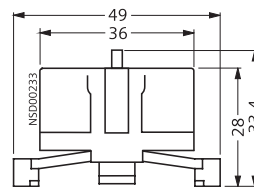

灯座，底部安装

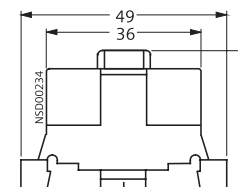





| 指令点数 | 长a  | 间距b | 间距c  |
|------|-----|-----|------|
| 1    | 85  | 54  | 17.5 |
| 2    | 114 | 83  | 17.5 |
| 3    | 154 | 123 | 17.5 |
| 4    | 194 | 163 | 17.5 |
| 5    | 280 | 249 | 20.5 |

# SIRIUS 3SB3按钮和指示灯





## 3SB37 SIRIUS紧凑型\*

### 产品选型

|   |  |   |  |
|---|--|---|--|
|    | <p>按钮，瞬时型<br/>一组切换触点</p> <ul style="list-style-type: none"> <li>● 3SB3 758-0AA11</li> <li>● 3SB3 758-0AA21</li> <li>● 3SB3 758-0AA31</li> <li>● 3SB3 758-0AA41</li> <li>● 3SB3 758-0AA51</li> <li>○ 3SB3 758-0AA61</li> </ul>                    |   | <p>按钮，保持型（推拉式）<br/>一组切换触点</p> <ul style="list-style-type: none"> <li>● 3SB3 758-0DA11</li> <li>● 3SB3 758-0DA21</li> <li>● 3SB3 758-0DA31</li> <li>● 3SB3 758-0DA41</li> <li>● 3SB3 758-0DA51</li> <li>○ 3SB3 758-0DA61</li> </ul>   |
|    | <p>旋钮开关，2位<br/>一组切换触点</p> <p>保持型</p> <ul style="list-style-type: none"> <li>● 3SB3 758-2KA11</li> </ul> <p>瞬时型</p> <ul style="list-style-type: none"> <li>● 3SB3 758-2LA11</li> </ul>  |   | <p>安全锁选择开关，2位<br/>一组切换触点</p> <p>保持型</p> <ul style="list-style-type: none"> <li>● 3SB3 758-4AD01 钥匙取出位置: O</li> <li>● 3SB3 758-4AD21 钥匙取出位置: I</li> <li>● 3SB3 758-4AD11 钥匙取出位置: O+I</li> </ul> <p>瞬时型</p> <ul style="list-style-type: none"> <li>● 3SB3 758-4BD01</li> </ul> |
|  | <p>指示灯，BA9s，不带灯泡<br/>直接供电</p> <ul style="list-style-type: none"> <li>● 3SB3 704-6BA20</li> <li>● 3SB3 704-6BA30</li> <li>● 3SB3 704-6BA40</li> <li>● 3SB3 704-6BA50</li> <li>○ 3SB3 704-6BA60</li> <li>⊗ 3SB3 704-6BA70</li> </ul>               |   | <p>指示灯，BA9s，带130V白炽灯泡<br/>操作电压AC 220/230V</p> <ul style="list-style-type: none"> <li>● 3SB3 712-6BA20</li> <li>● 3SB3 712-6BA30</li> <li>● 3SB3 712-6BA40</li> <li>● 3SB3 712-6BA50</li> <li>○ 3SB3 712-6BA60</li> <li>⊗ 3SB3 712-6BA70</li> </ul>                           |
|  | <p>指示灯，BA9s，带6V白炽灯泡<br/>带110-127V/6V变压器</p> <ul style="list-style-type: none"> <li>● 3SB3 760-6BA20</li> <li>● 3SB3 760-6BA30</li> <li>● 3SB3 760-6BA40</li> <li>● 3SB3 760-6BA50</li> <li>○ 3SB3 760-6BA60</li> <li>⊗ 3SB3 760-6BA70</li> </ul> |   | <p>带220-230V/6V变压器</p> <ul style="list-style-type: none"> <li>● 3SB3 762-6BA20</li> <li>● 3SB3 762-6BA30</li> <li>● 3SB3 762-6BA40</li> <li>● 3SB3 762-6BA50</li> <li>○ 3SB3 762-6BA60</li> <li>⊗ 3SB3 762-6BA70</li> </ul>  |
|  | <p>指示灯<br/>24V DC，带集成的LED</p> <ul style="list-style-type: none"> <li>● 3SB3 744-6BA20</li> <li>● 3SB3 744-6BA30</li> <li>● 3SB3 744-6BA40</li> <li>● 3SB3 744-6BA50</li> <li>○ 3SB3 744-6BA60</li> <li>⊗ 3SB3 744-6BA70</li> </ul>               | <p>130V AC，BA 9s LED</p> <ul style="list-style-type: none"> <li>● 3SB3 748-6BA20</li> <li>● 3SB3 748-6BA30</li> <li>● 3SB3 748-6BA40</li> <li>● 3SB3 748-6BA50</li> <li>○ 3SB3 748-6BA60</li> <li>⊗ 3SB3 748-6BA70</li> </ul> | <p>230V AC，BA 9s LED</p> <ul style="list-style-type: none"> <li>● 3SB3 752-6BA20</li> <li>● 3SB3 752-6BA30</li> <li>● 3SB3 752-6BA40</li> <li>● 3SB3 752-6BA50</li> <li>○ 3SB3 752-6BA60</li> <li>⊗ 3SB3 752-6BA70</li> </ul>  |

\*包装：每盒10只，最小订货量为10只

### 3SB37产品选型

| 订货号  | 名称        | 订货号   | 名称    |
|--|-----------|---|-------|
|  <b>3SB3 796-0BA*</b> | 接线端防触摸保护罩 |  <b>3SB3 796-0BD</b>                         | 盘面紧固件 |
|  <b>3SB3 796-0BB</b>  | 安装工具      |  <b>BA 9s灯泡</b> , 白炽灯和LED灯<br>与3SB3的灯泡通用见13页 |       |
|  <b>3SB3 796-0BC</b>  | 防旋转件      |   |       |

\*包装: 每盒10只, 最小订货量为10只

### 3SB37技术参数

| 标准                         | IEC 60947-5-1                   |   |
|----------------------------|---------------------------------|---|
| 额定绝缘电压 $U_i$               | $U_i = 250V$                    |   |
| 机械寿命                       |                                 |   |
| 瞬动型按钮                      | 500,000次                        |   |
| 保持型按钮                      | 100,000周期                       |   |
| 选择开关                       | 200,000次                        |   |
| 电气寿命<br>(根据IEC 60 947-5-1) |                                 |   |
| 次数                         | AC-15<br>230V/2A/460VA<br>8.000 | DC-13<br>24V/1A/24W<br>20.000           |
| 认证                         | UL和CSA; CE                      |   |
| 操作环境温度                     | °C                              | -25...+40                               |
| 防护等级                       | IP 40 (符合IEC 60529)             |   |
| 导线截面积                      | mm <sup>2</sup>                 | 带端套的精细绞线<br>2 × 1~1.5mm <sup>2</sup>    |
|                            | mm <sup>2</sup>                 | 实心线<br>2 × 1~1.5mm <sup>2</sup>         |
|                            |                                 | 不带端套的精细绞线<br>2 × 0.5~1.5mm <sup>2</sup> |
| 触点类型                       | NO/NC, 根据EN 50013 (适用于触点)       |   |

### 3SB37外形尺寸

#### 安装尺寸

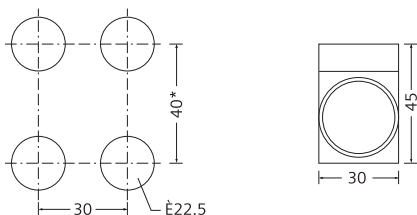

#### 按钮

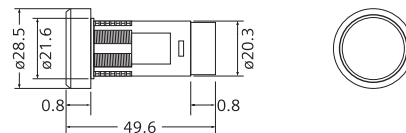

#### 旋钮开关

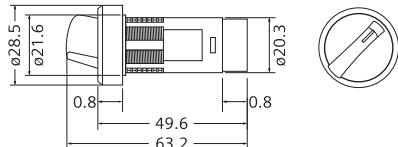

#### 安全锁选择开关

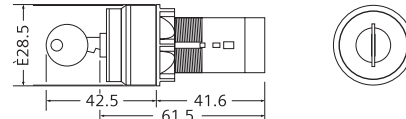

#### 指示灯

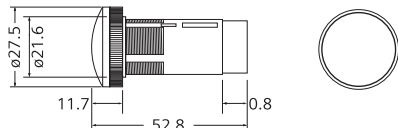

#### 变压器

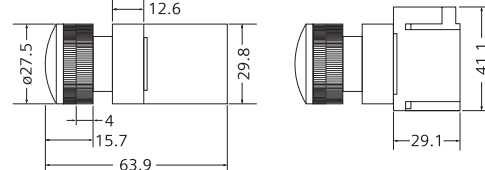

\* 变压器: 距离50mm  
背板: 距离45mm

## 北方区

**北京**  
北京市朝阳区望京中环南路7号  
邮政编码: 100102  
电话: (010) 6476 8888  
传真: (010) 6476 4834

**济南**  
济南市舜耕路28号  
舜华园商务中心5楼  
邮政编码: 250014  
电话: (0531) 8266 6088  
传真: (0531) 8266 0836

**西安**  
西安市高新区科技路33号  
高新国际商务中心28层  
邮政编码: 710075  
电话: (029) 8831 9898  
传真: (029) 8833 8818

**天津**  
天津市和平区南京路189号  
津汇广场写字楼1401室  
邮政编码: 300051  
电话: (022) 8319 1666  
传真: (022) 2332 8833

**青岛**  
青岛市香港中路76号  
青岛颐中皇冠假日酒店405室  
邮政编码: 266071  
电话: (0532) 8573 5888  
传真: (0532) 8576 9963

**郑州**  
郑州市中原中路220号  
裕达国贸中心写字楼2506室  
邮政编码: 450007  
电话: (0371) 6771 9110  
传真: (0371) 6771 9120

**唐山**  
唐山市建设北路99号  
火炬大厦1308房间  
邮政编码: 063020  
电话: (0315) 317 9450/51  
传真: (0315) 317 9733

**太原**  
太原市府西街69号国际贸易  
中心西塔16层1609B-1601室  
邮政编码: 030002  
电话: (0351) 868 9048  
传真: (0351) 868 9046

**乌鲁木齐**  
乌鲁木齐市五一一路160号  
新疆鸿福大酒店贵宾楼918室  
邮政编码: 830000  
电话: (0991) 582 1122  
传真: (0991) 584 6288

**洛阳**  
洛阳市中州西路15号  
洛阳牡丹大酒店415房间  
邮政编码: 471003  
电话: (0379) 6468 0295  
传真: (0379) 6468 0296

**兰州**  
兰州市东岗西路589号  
锦江阳光酒店21层2111室  
邮政编码: 730000  
电话: (0931) 888 5151  
传真: (0931) 881 0707

**石家庄**  
石家庄市中山东路303号  
石家庄世贸广场酒店1309室  
邮政编码: 050011  
电话: (0311) 8669 5100  
传真: (0311) 8669 5300

**烟台**  
烟台市南大街9号  
烟台金都大厦10层1004室  
邮政编码: 264001  
电话: (0535) 212 1880  
传真: (0535) 212 1887

**淄博**  
淄博市张店区共青团西路95号  
钻石商务大厦19层L单元  
邮政编码: 255036  
电话: (0533) 230 9898  
传真: (0533) 230 9944

**银川**  
银川市北京东路123号  
太阳神大酒店A区1507房间  
邮政编码: 750001  
电话: (0951) 786 9866  
传真: (0951) 786 9867

**塘沽**  
天津经济技术开发区第三大街  
广场东路20号滨海金融街东区  
E4C座三层15号  
邮政编码: 300457  
电话: (022) 5981 0333  
传真: (022) 5981 0335

## 东北区

**沈阳**  
沈阳市沈河区北站路59号  
财富大厦E座12-14层  
邮政编码: 110013  
电话: (024) 8251 8111  
传真: (024) 8251 8597

**锦州**  
锦州市古塔区解放路二段91号  
锦州金鹰国际饭店4楼  
邮政编码: 121001  
电话: (0416) 233 0868  
传真: (0416) 233 0971

**大连**  
大连市西岗区中山路147号  
大连森茂大厦8楼  
邮政编码: 116011  
电话: (0411) 8369 9760  
传真: (0411) 8360 9468

**哈尔滨**  
哈尔滨市南岗区红军街15号  
奥威斯发展大厦30层A座  
邮政编码: 150001  
电话: (0451) 5300 9933  
传真: (0451) 5300 9990

**长春**  
长春市西安大路569号  
长春香格里拉大酒店401房间  
邮政编码: 130061  
电话: (0431) 8898 1100  
传真: (0431) 8898 1087

**鞍山**  
鞍山市铁东区东风街108号  
鞍钢东山宾馆2层  
邮政编码: 114010  
电话: (0412) 558 1611  
传真: (0412) 555 9611

**呼和浩特**  
呼和浩特市乌兰察布西路  
内蒙古饭店15层1502房间  
邮政编码: 010010  
电话: (0471) 693 8888-1502  
传真: (0471) 620 3949

## 华东区

**上海**  
上海市浦东新区浦东大道1号  
中国船舶大厦10楼  
邮政编码: 200120  
电话: (021) 3889 3889  
传真: (021) 5878 4401

**长沙**  
长沙市五一大道456号  
亚大时代2101房  
邮政编码: 410011  
电话: (0731) 446 7770  
传真: (0731) 446 7771

**南京**  
南京市玄武区中山路228号  
地铁大厦18层  
邮政编码: 210008  
电话: (025) 8456 0550  
传真: (025) 8451 1612

**杭州**  
杭州市西湖区杭大路15号  
嘉华国际商务中心1710室  
邮政编码: 310007  
电话: (0571) 8765 2999  
传真: (0571) 8765 2998

**合肥**  
合肥市濉溪路278号  
财富广场27层2701、2702室  
邮政编码: 230041  
电话: (0551) 568 1299  
传真: (0551) 568 1256

**无锡**  
无锡市解放路1000号  
金陵饭店24层2401-2403  
邮政编码: 214007  
电话: (0510) 8273 6868  
传真: (0510) 8276 8481

**宜昌**  
宜昌市东山大道95号  
清江大厦2011室  
邮政编码: 443000  
电话: (0717) 631 9033  
传真: (0717) 631 9034

**连云港**  
连云港市连云区中华西路  
千禧小区B幢3单元601室  
邮政编码: 222042  
电话: (0518) 8231 3929  
传真: (0518) 8231 3929

**扬州**  
扬州市江阳中路43号  
九州大厦7楼704房间  
邮政编码: 225009  
电话: (0514) 8778 4218  
传真: (0514) 8787 7115

**徐州**  
徐州市彭城路93号  
泛亚大厦18层  
邮政编码: 221003  
电话: (0516) 8370 8388  
传真: (0516) 8370 8308

**武汉**  
武汉市汉口江汉建设大道709号  
建银大厦18层  
邮政编码: 430015  
电话: (027) 8548 6688  
传真: (027) 8548 6668

**温州**  
温州市车站大道  
高联大厦9楼B1室  
邮政编码: 325000  
电话: (0577) 8606 7091  
传真: (0577) 8606 7093

**苏州**  
苏州市新加坡工业园苏华路2号  
国际大厦11层17-19单元  
邮政编码: 215021  
电话: (0512) 6288 8191  
传真: (0512) 6661 4898

**宁波**  
宁波市沧海路1926号  
上东商务中心25楼2511室  
邮政编码: 315040  
电话: (0574) 8785 5377  
传真: (0574) 8787 0631

**绍兴**  
绍兴市解放北路玛格洛丽特商业  
中心西区2幢玛格洛丽特酒店10  
层1020室  
邮政编码: 312000  
电话: (0575) 8820 1306  
传真: (0575) 8820 1632/1759

**南通**  
南通市人民中路20号中城大厦  
酒店(汉庭酒店)9楼9988  
邮政编码: 226001  
电话: (0513) 8532 2488  
传真: (0513) 8532 2058

## 华南区

**广州**  
广州市天河路208号  
天河城粤海天河城大厦8-10层  
邮政编码: 510620  
电话: (020) 3718 2888  
传真: (020) 3718 2164

**福州**  
福州市五四路136号  
中银大厦21层  
邮政编码: 350003  
电话: (0591) 8750 0888  
传真: (0591) 8750 0333

**南宁**  
南宁市金湖路63号  
金源现代城9层935室  
邮政编码: 530022  
电话: (0771) 552 0700  
传真: (0771) 556 0701

**深圳**  
深圳市华侨城汉唐大厦9楼  
邮政编码: 518053  
电话: (0755) 2693 5188  
传真: (0755) 2693 4245

**东莞**  
东莞市南城区宏远路1号  
宏远大厦1403-1405室  
邮政编码: 523087  
电话: (0769) 2240 9881  
传真: (0769) 2242 2575

**厦门**  
厦门市厦禾路189号  
银行中心21层2111-2112室  
邮政编码: 361003  
电话: (0592) 268 5508  
传真: (0592) 268 5505

**佛山**  
佛山市汾江南路38号  
东建大厦19楼K单元  
邮政编码: 528000  
电话: (0757) 8232 6710  
传真: (0757) 8232 6720

**海口**  
海口市大同路38号  
海口国际商业大厦1042房间  
邮政编码: 571012  
电话: (0898) 6678 8038  
传真: (0898) 6678 2118

**珠海**  
珠海市景山路193号  
珠海石景山旅游中心229房间  
邮政编码: 519015  
电话: (0756) 337 0869  
传真: (0756) 332 4473

**汕头**  
汕头市金海湾大酒店1502房  
邮政编码: 515041  
电话: (0754) 848 1196  
传真: (0754) 848 1195

**柳州**  
柳州市潭中东路17号  
华信国际大厦B座12层1210单元  
邮政编码: 545006  
电话: (0772) 288 7006/7008  
传真: (0772) 288 7005

**湛江**  
湛江市经济开发区乐山大道31号  
湛江皇冠假日酒店1616单元  
邮政编码: 524022  
电话: (0759) 338 1616/3232  
传真: (0759) 338 6789

**南昌**  
南昌市北京西路88号  
江信国际大厦1401室  
邮政编码: 330046  
电话: (0791) 630 4866  
传真: (0791) 630 4918

## 西南区

**成都**  
成都市人民南路二段18号  
川信大厦18/17楼  
邮政编码: 610016  
电话: (028) 8619 9499  
传真: (028) 8619 9355

**重庆**  
重庆市渝中区邹容路68号  
大都会商厦18层1809-12  
邮政编码: 400010  
电话: (023) 6382 8919  
传真: (023) 6370 0612

**昆明**  
昆明市青年路395号  
邦克大厦27楼  
邮政编码: 650011  
电话: (0871) 315 8080  
传真: (0871) 315 8093

**攀枝花**  
攀枝花市炳草岗新华街  
泰隆国际商务大厦  
B座16层B2-2  
邮政编码: 617000  
电话: (0812) 335 9500/01  
传真: (0812) 335 9718

**宜宾**  
宜宾市长江大道东段67号  
华荣酒店0233号房  
邮政编码: 644002  
电话: (0831) 233 8078  
传真: (0831) 233 2680

**绵阳**  
绵阳市高新区火炬广场西街  
北段89号长虹大酒店  
四楼商务会议中心  
邮政编码: 621000  
电话: (0816) 241 0142  
传真: (0816) 241 8950

**贵阳**  
贵州省贵阳市新华路  
贵中国际广场15层C座  
邮政编码: 550002  
电话: (0851) 551 0310  
传真: (0851) 551 3932

**售后维修服务**  
西门子(中国)自动化工程有限公司(SFAE)  
北京市朝阳区仙桥东路9号  
A1栋8层  
邮政编码: 100016  
电话: (010) 8459 7000  
传真: (010) 8459 7070

上海西门子工业自动化有限公司(SIAS)  
上海市中山南二路1089号  
徐汇苑大厦22-25楼  
邮政编码: 200030  
电话: (021) 5410 8666  
传真: (021) 6757 9500

**技术培训与热线电话**  
北京: (010) 8459 7518  
上海: (021) 6281 5933-3051/307/309  
广州: (020) 3810 2558  
武汉: (027) 8548 6688-6400  
沈阳: (024) 22949880/82518219  
重庆: (023) 6382 8919/3002

**技术资料**  
北京: (010) 6476 3726

**技术支持与服务热线**  
电话: 400-810-4288  
传真: (010) 6471 9991  
E-mail: 4008104288.cn@siemens.com  
Web: www.4008104288.com.cn

**亚太技术支持(英文服务)**  
及软件授权维修热线  
电话: (010) 6475 7575  
传真: (010) 6474 7474  
Email: support.asia.automation@siemens.com

**网站**  
www.ad.siemens.com.cn

西门子(中国)有限公司  
工业业务领域  
工业自动化与驱动技术集团

www.ad.siemens.com.cn

订货号: E20001-K5270-C200-V7-5D00  
245-SH900338-12083

西门子版权所有  
如有变动,恕不事先通知